

Dell Inspiron 15/15R

Instrukcja użytkownika

Model komputera: Inspiron 3521/5521/5537

Model wg normy: P28F

Typ wg normy: P28F001/P28F003



Uwagi, przestrogi i ostrzeżenia



UWAGA: Napis UWAGA wskazuje ważną informację, która pozwala lepiej wykorzystać posiadany komputer.



PRZESTROGA: Napis PRZESTROGA informuje o sytuacjach, w których postępowanie niezgodne z instrukcjami może doprowadzić do uszkodzenia sprzętu lub utraty danych.



OSTRZEŻENIE: Napis OSTRZEŻENIE informuje o sytuacjach, w których występuje ryzyko uszkodzenia sprzętu, obrażeń ciała lub śmierci.

© 2012–2013 Dell Inc.

Znaki towarowe użyte w tekście: Dell™, logo DELL i Inspiron™ są znakami towarowymi firmy Dell Inc.; Microsoft®, Windows® i logo przycisku Start systemu Windows są znakami towarowymi lub zastrzeżonymi znakami towarowymi firmy Microsoft Corporation w Stanach Zjednoczonych i/lub w innych krajach; Bluetooth® jest zastrzeżonym znakiem towarowym firmy Bluetooth SIG, Inc., używanym przez firmę Dell na podstawie licencji.

Spis treści

Przed rozpoczęciem pracy	7
Wyłącz komputer i podłączone do niego urządzenia	7
Instrukcje dotyczące bezpieczeństwa	8
Zalecane narzędzia	9
Po zakończeniu serwisowania komputera	10
Wymywanie akumulatora	11
Procedura	11
Instalowanie akumulatora	12
Procedura	12
Wymontowywanie modułów pamięci	13
Przed wykonaniem procedury	13
Procedura	13
Instalowanie modułów pamięci	15
Procedura	15
Po wykonaniu procedury	15
Wymontowywanie zestawu napędu dysków optycznych	16
Przed wykonaniem procedury	16
Procedura	16
Instalowanie zestawu napędu dysków optycznych	18
Procedura	18
Po wykonaniu procedury	18
Wymontowywanie zestawu dysku twardego	19
Przed wykonaniem procedury	19
Procedura	19

Instalowanie zestawu dysku twardego	21
Procedura	21
Po wykonaniu procedury	21
Wymontowywanie klawiatury	22
Przed wykonaniem procedury	22
Procedura	22
Instalowanie klawiatury	24
Procedura	24
Po wykonaniu procedury	24
Wymontowywanie podparcia dłoni	25
Przed wykonaniem procedury	25
Procedura	25
Instalowanie podparcia dłoni	29
Procedura	29
Po wykonaniu procedury	29
Wymontowywanie karty Mini-Card sieci bezprzewodowej	30
Przed wykonaniem procedury	30
Procedura	30
Instalowanie karty Mini-Card sieci bezprzewodowej	32
Procedura	32
Po wykonaniu procedury	32
Wymontowywanie karty we/wy	33
Przed wykonaniem procedury	33
Procedura	34
Instalowanie karty we/wy	35
Procedura	35
Po wykonaniu procedury	35
Wymontowywanie płyty systemowej	36
Przed wykonaniem procedury	36
Procedura	37

Instalowanie płyty systemowej	39
Procedura	39
Po wykonaniu procedury	39
Wprowadzanie znacznika serwisowego w programie konfiguracji systemu	40
Wymontowywanie baterii pastylkowej	41
Przed wykonaniem procedury	41
Procedura	42
Instalowanie baterii pastylkowej	43
Procedura	43
Po wykonaniu procedury	43
Wymontowywanie radiatora	44
Przed wykonaniem procedury	44
Procedura	45
Instalowanie radiatora	46
Procedura	46
Po wykonaniu procedury	46
Wymontowywanie wentylatora	47
Przed wykonaniem procedury	47
Procedura	48
Instalowanie wentylatora	49
Procedura	49
Po wykonaniu procedury	49
Wymontowywanie głośników	50
Przed wykonaniem procedury	50
Procedura	51
Instalowanie głośników	53
Procedura	53
Po wykonaniu procedury	53
Wymontowywanie zestawu wyświetlacza	54
Przed wykonaniem procedury	54
Procedura	55

Instalowanie zestawu wyświetlacza	57
Procedura	57
Po wykonaniu procedury	57
Wymontowywanie osłony wyświetlacza	58
Przed wykonaniem procedury	58
Procedura	59
Instalowanie osłony wyświetlacza	60
Procedura	60
Po wykonaniu procedury	60
Wymontowywanie zawiasów wyświetlacza	61
Przed wykonaniem procedury	61
Procedura	62
Instalowanie zawiasów wyświetlacza	63
Procedura	63
Po wykonaniu procedury	63
Wymontowywanie panelu wyświetlacza	64
Przed wykonaniem procedury	64
Procedura	65
Instalowanie panelu wyświetlacza	67
Procedura	67
Po wykonaniu procedury	67
Wymontowywanie modułu kamery	68
Przed wykonaniem procedury	68
Procedura	69
Instalowanie modułu kamery	70
Procedura	70
Po wykonaniu procedury	70
Ładowanie systemu BIOS	71

Wyłącz komputer i podłączone do niego urządzenia



PRZESTROGA: Aby zapobiec utracie danych, należy zapisać i zamknąć wszystkie otwarte pliki i zakończyć wszystkie programy.









- 1 Zapisz i zamknij wszystkie otwarte pliki, a także zamknij wszystkie otwarte programy.
- 2 Wyłącz komputer, wykonując procedurę odpowiednią do zainstalowanego systemu operacyjnego.
 - *Windows 8:*
Umieść wskaźnik myszy w prawym górnym lub prawym dolnym rogu ekranu, aby otworzyć panel, a następnie kliknij kolejno **Ustawienia**→ **Zasilanie**→ **Zamknij**.
 - *Windows 7:*
Kliknij przycisk **Start** , a następnie kliknij polecenie **Zamknij**. System Microsoft Windows zostanie zamknięty, a komputer wyłączy się.
- 3 Odłącz komputer i wszystkie podłączone urządzenia od gniazdek elektrycznych.
- 4 Odłącz od komputera wszystkie kable telefoniczne i sieciowe oraz wszelkie podłączone urządzenia.
- 5 Po odłączeniu komputera od źródła zasilania naciśnij i przytrzymaj przez 5 sekund przycisk zasilania, aby odprowadzić ładunki elektryczne z płyty systemowej.



UWAGA: Jeśli używasz innego systemu operacyjnego, wyłącz komputer zgodnie z instrukcjami odpowiednimi dla tego systemu.

Instrukcje dotyczące bezpieczeństwa

Aby uchronić komputer przed uszkodzeniem i zapewnić sobie bezpieczeństwo, należy przestrzegać następujących zaleceń dotyczących bezpieczeństwa.

-  **OSTRZEŻENIE:** Przed przystąpieniem do wykonywania czynności wymagających otwarcia obudowy komputera należy zapoznać się z instrukcjami dotyczącymi bezpieczeństwa dostarczonymi z komputerem. Dodatkowe zalecenia dotyczące bezpieczeństwa można znaleźć na stronie internetowej Regulatory Compliance (Informacje o zgodności z przepisami prawnymi) pod adresem dell.com/regulatory_compliance.
-  **OSTRZEŻENIE:** Przed otwarciem jakichkolwiek pokryw lub paneli należy odłączyć komputer od wszystkich źródeł zasilania. Po zakończeniu pracy należy najpierw zainstalować wszystkie pokrywy i panele oraz wkręcić śruby, a dopiero potem podłączyć zasilanie.
-  **PRZESTROGA:** Aby uniknąć uszkodzenia komputera, należy pracować na płaskiej i czystej powierzchni.
-  **PRZESTROGA:** Karty i podzespoły należy trzymać za krawędzie i unikać dotykania wtyków i złączy.
-  **PRZESTROGA:** Procedury wymagające otwarcia pokrywy komputera i dostępu do wewnętrznych podzespołów powinny być wykonywane tylko przez wykwalifikowanych serwisantów. W instrukcjach dotyczących bezpieczeństwa można znaleźć więcej informacji o niezbędnych środkach ostrożności, pracy z wewnętrznymi podzespołami komputera i ochronie przed wyładowaniami elektrostatycznymi.
-  **PRZESTROGA:** Przed dotknięciem dowolnego elementu wewnątrz komputera należy pozbyć się ładunków elektrostatycznych z ciała, dotykając dowolnej nielakierowanej powierzchni komputera, np. metalowych elementów z tyłu komputera. Podczas pracy należy okresowo dotykać nielakierowanej powierzchni metalowej w celu odprowadzenia ładunków elektrostatycznych, które mogłyby spowodować uszkodzenie wewnętrznych elementów.
-  **PRZESTROGA:** Przy odłączaniu kabla należy pociągnąć za wtyczkę lub uchwyt, a nie za sam kabel. Niektóre kable mają złącza z zatraskami lub nakrętki, które należy otworzyć lub odkręcić przed odłączeniem kabla. Odłączając kable, należy je trzymać w linii prostej, aby uniknąć wygięcia styków w złączach. Podłączając kable, należy zwrócić uwagę na prawidłowe zorientowanie złączy i gniazd.
-  **PRZESTROGA:** Kabel sieciowy należy odłączyć najpierw od komputera, a następnie od urządzenia sieciowego.
-  **PRZESTROGA:** Jeśli w czytniku kart pamięci znajduje się karta, należy ją nacisnąć i wyjąć.

Zalecane narzędzia

Procedury przedstawione w tym dokumencie mogą wymagać użycia następujących narzędzi:

- Wkrętak krzyżakowy
- Rysik z tworzywa sztucznego

Po zakończeniu serwisowania komputera

Po zakończeniu wymiany i instalacji podzespołów należy wykonać następujące czynności:

- Przykręć wszystkie śruby i sprawdź, czy żadne nieużywane śruby nie pozostały wewnątrz komputera.
- Podłącz wszelkie urządzenia zewnętrzne, kable, karty i inne elementy odłączone przed przystąpieniem do pracy.
- Podłącz komputer i wszystkie urządzenia peryferyjne do gniazdek elektrycznych.



PRZESTROGA: Przed włączeniem komputera należy przykręcić wszystkie śruby i sprawdzić, czy żadne nieużywane śruby nie pozostały wewnątrz komputera. Pomińcie tej czynności może spowodować uszkodzenie komputera.

Wymowanie akumulatora

! **OSTRZEŻENIE:** Przed przystąpieniem do wykonywania czynności wymagających otwarcia obudowy komputera należy zapoznać się z instrukcjami dotyczącymi bezpieczeństwa dostarczonymi z komputerem i wykonać procedurę przedstawioną w sekcji „Przed rozpoczęciem pracy” na stronie 7. Po zakończeniu pracy wykonaj procedurę przedstawioną w sekcji „Po zakończeniu serwisowania komputera” na stronie 10. Dodatkowe zalecenia dotyczące zalecanych procedur można znaleźć na stronie internetowej Regulatory Compliance (Informacje o zgodności z przepisami prawnymi) pod adresem dell.com/regulatory_compliance.

Procedura

- 1 Zamknij wyświetlacz i odwróć komputer spodem do góry.
- 2 Przesuń zatrzaski po obu stronach wnęki akumulatora do pozycji odblokowanej. Odblokowanie akumulatora jest sygnalizowane kliknięciem.
- 3 Wymij akumulator z podstawy komputera, aby go odłączyć.

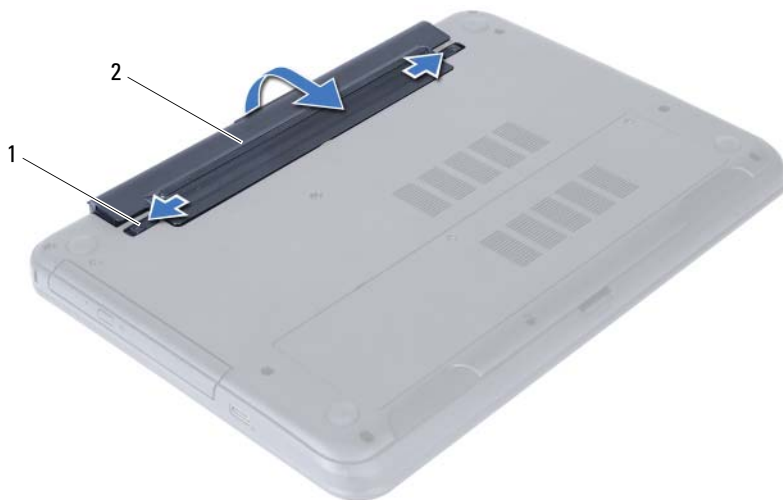

1 zatrzaski akumulatora (2)

2 akumulator

Instalowanie akumulatora

 **OSTRZEŻENIE:** Przed przystąpieniem do wykonywania czynności wymagających otwarcia obudowy komputera należy zapoznać się z instrukcjami dotyczącymi bezpieczeństwa dostarczonymi z komputerem i wykonać procedurę przedstawioną w sekcji „Przed rozpoczęciem pracy” na stronie 7. Po zakończeniu pracy wykonaj procedurę przedstawioną w sekcji „Po zakończeniu serwisowania komputera” na stronie 10. Dodatkowe zalecenia dotyczące zalecanych procedur można znaleźć na stronie internetowej Regulatory Compliance (Informacje o zgodności z przepisami prawnymi) pod adresem dell.com/regulatory_compliance.

Procedura

Dopasuj zaczepty na akumulatorze do szczelin we wnęce akumulatora i dociśnij akumulator, aż zostanie osadzony.

Wymontowywanie modułów pamięci

⚠ OSTRZEŻENIE: Przed przystąpieniem do wykonywania czynności wymagających otwarcia obudowy komputera należy zapoznać się z instrukcjami dotyczącymi bezpieczeństwa dostarczonymi z komputerem i wykonać procedurę przedstawioną w sekcji „Przed rozpoczęciem pracy” na stronie 7. Po zakończeniu pracy wykonaj procedurę przedstawioną w sekcji „Po zakończeniu serwisowania komputera” na stronie 10. Dodatkowe zalecenia dotyczące zalecanych procedur można znaleźć na stronie internetowej Regulatory Compliance (Informacje o zgodności z przepisami prawnymi) pod adresem dell.com/regulatory_compliance.

Przed wykonaniem procedury

Wymontuj akumulator. Zobacz „Wymagowanie akumulatora” na stronie 11.

Procedura

- 1 Poluzuj śrubę mocującą pokrywę modułów pamięci do podstawy komputera.
- 2 Koniuszkami palców pociągnij moduł pamięci, aby go wyjąć z gniazda w podstawie komputera.



1 śruba mocująca

2 pokrywa modułu pamięci

- 3 Ostrożnie rozciągnij palcami zatrzaski zabezpieczające znajdujące się na końcach każdego gniazda modułu pamięci, aż moduł odskoczy.
- 4 Wyjmij moduł pamięci z gniazda.

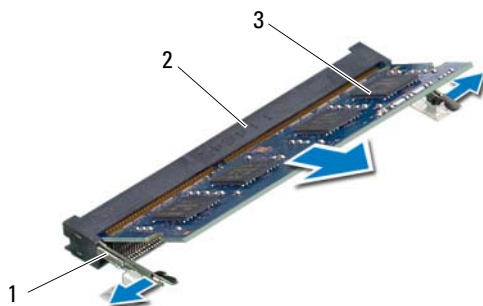

1	zaciski mocujące (2)	2	gniazdo modułu pamięci
3	moduł pamięci		

Instalowanie modułów pamięci

 **OSTRZEŻENIE:** Przed przystąpieniem do wykonywania czynności wymagających otwarcia obudowy komputera należy zapoznać się z instrukcjami dotyczącymi bezpieczeństwa dostarczonymi z komputerem i wykonać procedurę przedstawioną w sekcji „Przed rozpoczęciem pracy” na stronie 7. Po zakończeniu pracy wykonaj procedurę przedstawioną w sekcji „Po zakończeniu serwisowania komputera” na stronie 10. Dodatkowe zalecenia dotyczące zalecanych procedur można znaleźć na stronie internetowej Regulatory Compliance (Informacje o zgodności z przepisami prawnymi) pod adresem dell.com/regulatory_compliance.

Procedura

- 1 Dopasuj wycięcie w module pamięci do wypustki w gnieździe.
- 2 Mocno wsuń moduł pamięci do gniazda pod kątem 45 stopni i obróć go w dół, aż zostanie osadzony.
 **UWAGA:** Jeśli nie usłyszysz kliknięcia, wyjmij moduł pamięci i zainstaluj go ponownie.
- 3 Wsuń zaczepy w pokrywie modułów pamięci do szczelin w podstawie komputera i wciśnij moduł pamięci na miejsce.
- 4 Dokręć śrubę mocującą pokrywę modułów pamięci do podstawy komputera.

Po wykonaniu procedury

Zainstaluj akumulator. Zobacz „Instalowanie akumulatora” na stronie 12.

Wymontowywanie zestawu napędu dysków optycznych

⚠ OSTRZEŻENIE: Przed przystąpieniem do wykonywania czynności wymagających otwarcia obudowy komputera należy zapoznać się z instrukcjami dotyczącymi bezpieczeństwa dostarczonymi z komputerem i wykonać procedurę przedstawioną w sekcji „Przed rozpoczęciem pracy” na stronie 7. Po zakończeniu pracy wykonaj procedurę przedstawioną w sekcji „Po zakończeniu serwisowania komputera” na stronie 10. Dodatkowe zalecenia dotyczące zalecanych procedur można znaleźć na stronie internetowej Regulatory Compliance (Informacje o zgodności z przepisami prawnymi) pod adresem dell.com/regulatory_compliance.

Przed wykonaniem procedury

Wymontuj akumulator. Zobacz „Wyjmowanie akumulatora” na stronie 11.

Procedura

- 1 Wykręć śrubę mocującą zestaw napędu dysków optycznych do podstawy komputera.
- 2 Wsuń napęd dysków optycznych z wnęki, popychając napęd palcami.

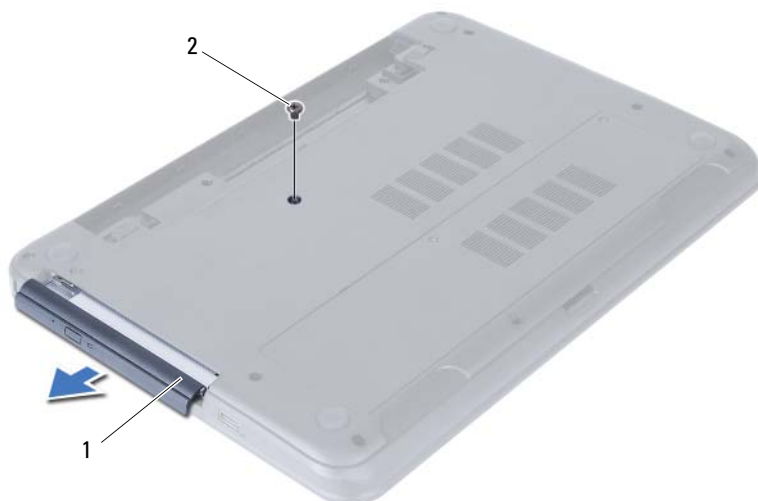

1	zestaw napędu dysków optycznych	2	śruba
---	---------------------------------	---	-------

- 3 Wykręć śruby mocujące wspornik napędu dysków optycznych do zestawu napędu dysków optycznych.
- 4 Zdejmij wspornik napędu dysków optycznych z zestawu napędu dysków optycznych.
- 5 Ostrożnie podważ oprawę napędu dysków optycznych i zdejmij ją z zestawu napędu dysków optycznych.



1	osłona napędu dysków optycznych	2	napęd dysków optycznych
3	śruby (2)	4	wspornik napędu dysków optycznych

Instalowanie zestawu napędu dysków optycznych

 **OSTRZEŻENIE:** Przed przystąpieniem do wykonywania czynności wymagających otwarcia obudowy komputera należy zapoznać się z instrukcjami dotyczącymi bezpieczeństwa dostarczonymi z komputerem i wykonać procedurę przedstawioną w sekcji „Przed rozpoczęciem pracy” na stronie 7. Po zakończeniu pracy wykonaj procedurę przedstawioną w sekcji „Po zakończeniu serwisowania komputera” na stronie 10. Dodatkowe zalecenia dotyczące zalecanych procedur można znaleźć na stronie internetowej Regulatory Compliance (Informacje o zgodności z przepisami prawnymi) pod adresem dell.com/regulatory_compliance.

Procedura

- 1 Dopasuj zaczepy w osłonie napędu dysków optycznych do szczelin w napędzie dysków optycznych i wciśnij osłonę na miejsce.
- 2 Dopasuj otwory na śruby we wsporniku napędu dysków optycznych do otworów w zestawie napędu dysków optycznych.
- 3 Wkręć śruby mocujące wspornik napędu dysków optycznych do zestawu napędu dysków optycznych.
- 4 Wsuń zestaw napędu dysków optycznych na miejsce i upewnij się, że otwór na śrubę we wsporniku napędu dysków optycznych jest dopasowany do otworu w podstawie komputera.

Po wykonaniu procedury

Zainstaluj akumulator. Zobacz „Instalowanie akumulatora” na stronie 12.

Wymontowywanie zestawu dysku twardego

⚠ OSTRZEŻENIE: Przed przystąpieniem do wykonywania czynności wymagających otwarcia obudowy komputera należy zapoznać się z instrukcjami dotyczącymi bezpieczeństwa dostarczonymi z komputerem i wykonać procedurę przedstawioną w sekcji „Przed rozpoczęciem pracy” na stronie 7. Po zakończeniu pracy wykonaj procedurę przedstawioną w sekcji „Po zakończeniu serwisowania komputera” na stronie 10. Dodatkowe zalecenia dotyczące zalecanych procedur można znaleźć na stronie internetowej Regulatory Compliance (Informacje o zgodności z przepisami prawnymi) pod adresem dell.com/regulatory_compliance.

⚠ PRZESTROGA: Nie należy wyjmować dysku twardego, gdy komputer jest włączony lub w stanie uśpienia, ponieważ może to spowodować utratę danych.

⚠ PRZESTROGA: Dyski twarde są bardzo delikatne. Z dyskiem twardym należy obchodzić się bardzo ostrożnie.

Przed wykonaniem procedury

- 1 Wymontuj akumulator. Zobacz „Wymontowanie akumulatora” na stronie 11.
- 2 Wykonaj procedury od krok 1 do krok 2 przedstawione w sekcji „Wymontowywanie modułów pamięci” na stronie 13.

Procedura

- 1 Wykręć śruby mocujące zestaw dysku twardego do podstawy komputera.
- 2 Przesuń zestaw dysku twardego do przodu, aby go odłączyć od płyty systemowej.

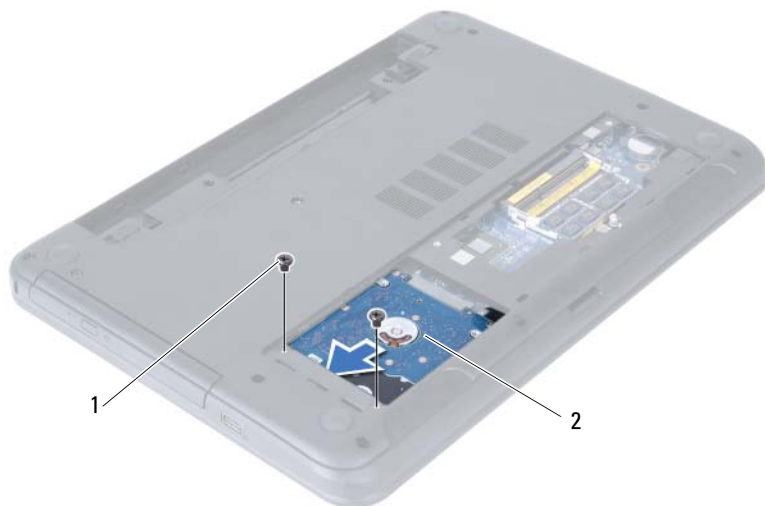

1 śruby (2)

2 zestaw dysku twardego

3 Pociągając za uchwyt, wyjmij zestaw dysku twardego z podstawy komputera.



1 zestaw dysku twardego

2 uchwyt

4 Wykręć śruby mocujące wspornik do dysku twardego.

5 Oddziel wspornik od dysku twardego.



1 śruby (2)

2 wspornik dysku twardego

Instalowanie zestawu dysku twardego

 **OSTRZEŻENIE:** Przed przystąpieniem do wykonywania czynności wymagających otwarcia obudowy komputera należy zapoznać się z instrukcjami dotyczącymi bezpieczeństwa dostarczonymi z komputerem i wykonać procedurę przedstawioną w sekcji „Przed rozpoczęciem pracy” na stronie 7. Po zakończeniu pracy wykonaj procedurę przedstawioną w sekcji „Po zakończeniu serwisowania komputera” na stronie 10. Dodatkowe zalecenia dotyczące zalecanych procedur można znaleźć na stronie internetowej Regulatory Compliance (Informacje o zgodności z przepisami prawnymi) pod adresem dell.com/regulatory_compliance.

 **PRZESTROGA:** Dyski twarde są bardzo delikatne. Z dyskiem twardym należy obchodzić się bardzo ostrożnie.

Procedura

- 1 Dopasuj otwory na śruby we wsporniku dysku twardego do otworów w dysku twardym.
- 2 Wkręć śruby mocujące wspornik do dysku twardego.
- 3 Umieść zestaw dysku twardego we wnęce dysku twardego.
- 4 Przesuń zestaw dysku twardego do tyłu, aby go podłączyć do złącza na płycie systemowej.
- 5 Wkręć śruby mocujące zestaw dysku twardego do podstawy komputera.

Po wykonaniu procedury

- 1 Wykonaj procedury od krok 3 do krok 4 przedstawione w sekcji „Instalowanie modułów pamięci” na stronie 15.
- 2 Zainstaluj akumulator. Zobacz „Instalowanie akumulatora” na stronie 12.

Wymontowywanie klawiatury

⚠ OSTRZEŻENIE: Przed przystąpieniem do wykonywania czynności wymagających otwarcia obudowy komputera należy zapoznać się z instrukcjami dotyczącymi bezpieczeństwa dostarczonymi z komputerem i wykonać procedurę przedstawioną w sekcji „Przed rozpoczęciem pracy” na stronie 7. Po zakończeniu pracy wykonaj procedurę przedstawioną w sekcji „Po zakończeniu serwisowania komputera” na stronie 10. Dodatkowe zalecenia dotyczące zalecanych procedur można znaleźć na stronie internetowej Regulatory Compliance (Informacje o zgodności z przepisami prawnymi) pod adresem dell.com/regulatory_compliance.

Przed wykonaniem procedury

Wymontuj akumulator. Zobacz „Wyjmowanie akumulatora” na stronie 11.

Procedura

- 1 Odwróć komputer i otwórz wyświetlacz, odchylając go najdalej, jak to możliwe.
- 2 Rysikiem z tworzywa sztucznego uwolnij klawiaturę spod zaczepów w zestawie podparcia dłoni.

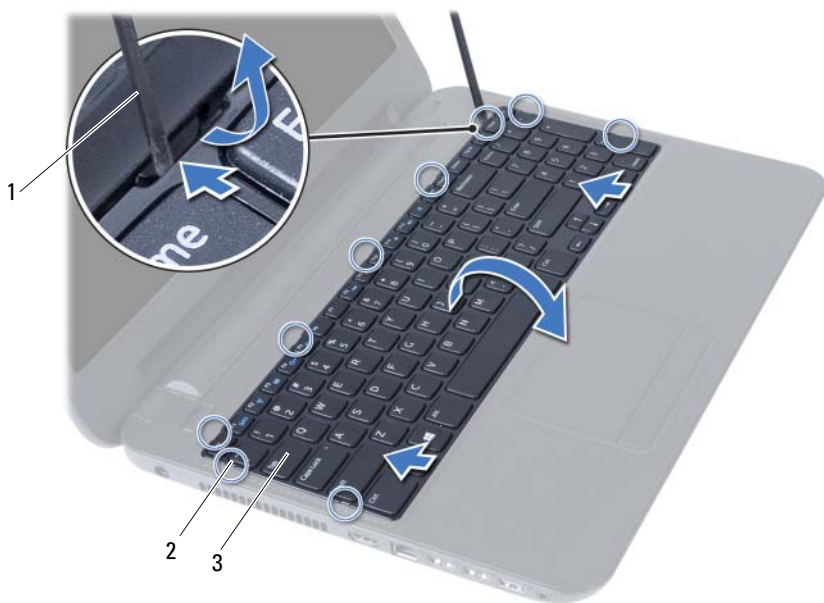

1 rysik z tworzywa sztucznego

2 zaczepy (9)

3 klawiatura

- 3 Unieś i przesuń klawiaturę w stronę wyświetlacza, aby ją z zestawu podparcia dłoni.
- 4 Odwróć klawiaturę i umieść ją na zestawie podparcia dłoni.
- 5 Podnieś dźwignię złącza i odłącz klawiaturę od złącza na płycie systemowej.
- 6 Wymij klawiaturę z zestawu podparcia dłoni.



1	zatrzask złącza	2	kabel klawiatury
3	klawiatura		

Instalowanie klawiatury

 **OSTRZEŻENIE:** Przed przystąpieniem do wykonywania czynności wymagających otwarcia obudowy komputera należy zapoznać się z instrukcjami dotyczącymi bezpieczeństwa dostarczonymi z komputerem i wykonać procedurę przedstawioną w sekcji „Przed rozpoczęciem pracy” na stronie 7. Po zakończeniu pracy wykonaj procedurę przedstawioną w sekcji „Po zakończeniu serwisowania komputera” na stronie 10. Dodatkowe zalecenia dotyczące zalecanych procedur można znaleźć na stronie internetowej Regulatory Compliance (Informacje o zgodności z przepisami prawnymi) pod adresem dell.com/regulatory_compliance.

Procedura

- 1 Podłącz kabel klawiatury do złącza na płycie systemowej i naciśnij dźwignię złącza, aby umocować kabel.
- 2 Umieść zaczepy na spodzie klawiatury w szczelinach w podparciu dłoni i połóż klawiaturę na zespole podparcia dłoni.
- 3 Delikatnie dociśnij krawędzie klawiatury, aby ją zabezpieczyć pod zaczepami w podparciu dłoni.

Po wykonaniu procedury

Zainstaluj akumulator. Zobacz „Instalowanie akumulatora” na stronie 12.

Wymontowywanie podparcia dłoni

 **OSTRZEŻENIE:** Przed przystąpieniem do wykonywania czynności wymagających otwarcia obudowy komputera należy zapoznać się z instrukcjami dotyczącymi bezpieczeństwa dostarczonymi z komputerem i wykonać procedurę przedstawioną w sekcji „Przed rozpoczęciem pracy” na stronie 7. Po zakończeniu pracy wykonaj procedurę przedstawioną w sekcji „Po zakończeniu serwisowania komputera” na stronie 10. Dodatkowe zalecenia dotyczące zalecanych procedur można znaleźć na stronie internetowej Regulatory Compliance (Informacje o zgodności z przepisami prawnymi) pod adresem dell.com/regulatory_compliance.

Przed wykonaniem procedury

- 1 Wymontuj akumulator. Zobacz „Wyjmowanie akumulatora” na stronie 11.
- 2 Wykonaj procedury od krok 1 do krok 2 przedstawione w sekcji „Wymontowywanie modułów pamięci” na stronie 13.
- 3 Wymontuj zestaw napędu dysków optycznych. Zobacz „Wymontowywanie zestawu napędu dysków optycznych” na stronie 16.
- 4 Wymontuj klawiaturę. Zobacz „Wymontowywanie klawiatury” na stronie 22.

Procedura

- 1 Zamknij wyświetlacz i odwróć komputer spodem do góry.
- 2 Wykręć śruby mocujące podparcie dłoni do podstawy komputera.



1 śruby (12)

- 3 Odwróć komputer i otwórz wyświetlacz, odchylając go najdalej, jak to możliwe.
- 4 Unieś dźwignie złączy i pociągnij za uchwyt, aby odłączyć kabel tabliczki dotykowej i kabel przycisku zasilania od płyty systemowej.



1	kabel tabliczki dotykowej	2	kabel przycisku zasilania
3	dźwignie złączy (2)		

- 5 Wykręć śruby mocujące podparcie dłoni do płyty systemowej.
- 6 Rysikiem z tworzywa sztucznego podważ podparcie dłoni i uwolnij zaczepy w podparciu dłoni ze szczelin w podstawie komputera.

△ PRZESTROGA: Ostrożnie oddziel zestaw podparcia dłoni od zestawu wyświetlacza, uważając, aby nie uszkodzić zestawu wyświetlacza.

- 7 Wymij podparcie dłoni z podstawy komputera.

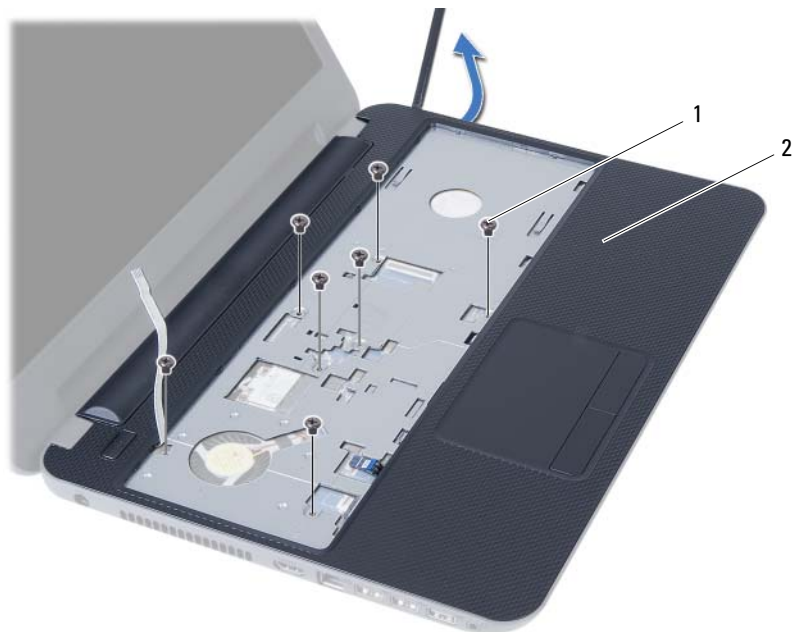

1 śruby (7)

2 podparcie dłoni

Instalowanie podparcia dłoni

 **OSTRZEŻENIE:** Przed przystąpieniem do wykonywania czynności wymagających otwarcia obudowy komputera należy zapoznać się z instrukcjami dotyczącymi bezpieczeństwa dostarczonymi z komputerem i wykonać procedurę przedstawioną w sekcji „Przed rozpoczęciem pracy” na stronie 7. Po zakończeniu pracy wykonaj procedurę przedstawioną w sekcji „Po zakończeniu serwisowania komputera” na stronie 10. Dodatkowe zalecenia dotyczące zalecanych procedur można znaleźć na stronie internetowej Regulatory Compliance (Informacje o zgodności z przepisami prawnymi) pod adresem dell.com/regulatory_compliance.

Procedura

- 1 Dopasuj podparcie dłoni do podstawy komputera.
- 2 Dociśnij podparcie dłoni, aby je umocować na miejscu.
- 3 Podłącz kabel tabliczki dotykowej i kabel przycisku zasilania do złączy na płycie systemowej i naciśnij dźwignię złączy, aby umocować kable.
- 4 Wkręć śruby mocujące podparcie dłoni do płyty systemowej.
- 5 Zamknij wyświetlacz i odwróć komputer spodem do góry.
- 6 Wkręć śruby mocujące podparcie dłoni do podstawy komputera.

Po wykonaniu procedury

- 1 Zainstaluj klawiaturę. Zobacz „Instalowanie klawiatury” na stronie 24.
- 2 Zainstaluj zestaw napędu dysków optycznych. Zobacz „Instalowanie zestawu napędu dysków optycznych” na stronie 18.
- 3 Wykonaj procedury krok 3 i krok 4 przedstawione w sekcji „Instalowanie modułów pamięci” na stronie 15.
- 4 Zainstaluj akumulator. Zobacz „Instalowanie akumulatora” na stronie 12.

Wymontowywanie karty Mini-Card sieci bezprzewodowej

⚠ OSTRZEŻENIE: Przed przystąpieniem do wykonywania czynności wymagających otwarcia obudowy komputera należy zapoznać się z instrukcjami dotyczącymi bezpieczeństwa dostarczonymi z komputerem i wykonać procedurę przedstawioną w sekcji „Przed rozpoczęciem pracy” na stronie 7. Po zakończeniu pracy wykonaj procedurę przedstawioną w sekcji „Po zakończeniu serwisowania komputera” na stronie 10. Dodatkowe zalecenia dotyczące zalecanych procedur można znaleźć na stronie internetowej Regulatory Compliance (Informacje o zgodności z przepisami prawnymi) pod adresem dell.com/regulatory_compliance.

Przed wykonaniem procedury

- 1 Wymontuj akumulator. Zobacz „Wymywanie akumulatora” na stronie 11.
- 2 Wykonaj procedury od krok 1 do krok 2 przedstawione w sekcji „Wymontowywanie modułów pamięci” na stronie 13.
- 3 Wymontuj zestaw napędu dysków optycznych. Zobacz „Wymontowywanie zestawu napędu dysków optycznych” na stronie 16.
- 4 Wymontuj klawiaturę. Zobacz „Wymontowywanie klawiatury” na stronie 22.
- 5 Wymontuj podparcie dłoni. Zobacz „Wymontowywanie podparcia dłoni” na stronie 25.

Procedura

- 1 Odłącz kable antenowe od złączy na karcie Mini-Card sieci bezprzewodowej.
- 2 Wykręć śrubę mocującą kartę Mini-Card sieci bezprzewodowej do płyty systemowej.

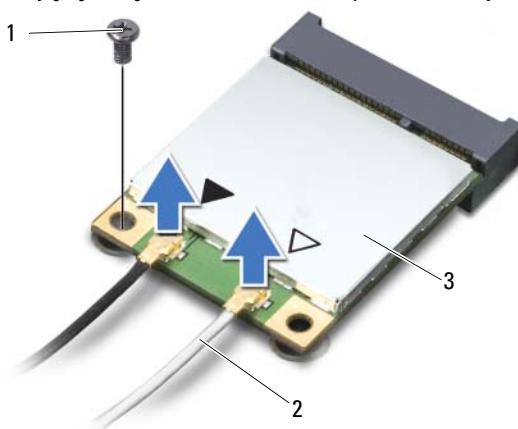

1	śruba	2	kable antenowe (2)
3	karta Mini-Card sieci bezprzewodowej		

- 3 Wymij kartę Mini-Card sieci bezprzewodowej z gniazda na płycie systemowej.

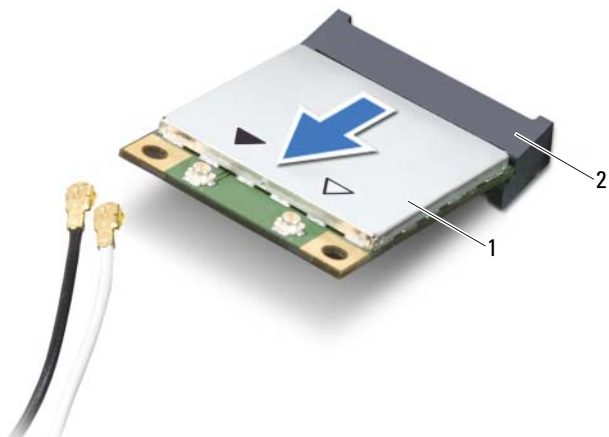

1 karta Mini-Card sieci bezprzewodowej 2 gniazdo na płycie systemowej

Instalowanie karty Mini-Card sieci bezprzewodowej

⚠ OSTRZEŻENIE: Przed przystąpieniem do wykonywania czynności wymagających otwarcia obudowy komputera należy zapoznać się z instrukcjami dotyczącymi bezpieczeństwa dostarczonymi z komputerem i wykonać procedurę przedstawioną w sekcji „Przed rozpoczęciem pracy” na stronie 7. Po zakończeniu pracy wykonaj procedurę przedstawioną w sekcji „Po zakończeniu serwisowania komputera” na stronie 10. Dodatkowe zalecenia dotyczące zalecanych procedur można znaleźć na stronie internetowej Regulatory Compliance (Informacje o zgodności z przepisami prawnymi) pod adresem dell.com/regulatory_compliance.

Procedura

⚠ PRZESTROGA: Aby uniknąć uszkodzenia karty Mini-Card sieci bezprzewodowej, sprawdź, czy pod kartą nie przebiegają żadne kable.

- 1 Dopasuj wycięcie na karcie Mini-Card sieci bezprzewodowej do wypustki w gnieździe na płycie systemowej.
- 2 Włóż kartę Mini-Card sieci bezprzewodowej pod kątem 45 stopni do gniazda na płycie systemowej.
- 3 Dociśnij kartę Mini-Card sieci bezprzewodowej w gnieździe na płycie systemowej i wkręć śrubę mocującą kartę do płyty systemowej.
- 4 Podłącz kable antenowe do karty Mini-Card sieci bezprzewodowej.

W poniższej tabeli przedstawiono schemat kolorów kabli antenowych poszczególnych kart Mini-Card sieci bezprzewodowej obsługiwanych w komputerze.

Złącza na karcie Mini-Card sieci bezprzewodowej

Kolor kabla antenowego

WLAN + Bluetooth (2 kable)

Kabel główny WLAN + Bluetooth (biały trójkąt)	biały
Kabel pomocniczy WLAN + Bluetooth (czarny trójkąt)	czarny

Po wykonaniu procedury

- 1 Zainstaluj podparcie dłoni. Zobacz „Instalowanie podparcia dłoni” na stronie 29.
- 2 Zainstaluj klawiaturę. Zobacz „Instalowanie klawiatury” na stronie 24.
- 3 Zainstaluj zestaw napędu dysków optycznych. Zobacz „Instalowanie zestawu napędu dysków optycznych” na stronie 18.
- 4 Wykonaj procedury krok 3 i krok 4 przedstawione w sekcji „Instalowanie modułów pamięci” na stronie 15.
- 5 Zainstaluj akumulator. Zobacz „Instalowanie akumulatora” na stronie 12.

Wymontowywanie karty we/wy

 **OSTRZEŻENIE:** Przed przystąpieniem do wykonywania czynności wymagających otwarcia obudowy komputera należy zapoznać się z instrukcjami dotyczącymi bezpieczeństwa dostarczonymi z komputerem i wykonać procedurę przedstawioną w sekcji „Przed rozpoczęciem pracy” na stronie 7. Po zakończeniu pracy wykonaj procedurę przedstawioną w sekcji „Po zakończeniu serwisowania komputera” na stronie 10. Dodatkowe zalecenia dotyczące zalecanych procedur można znaleźć na stronie internetowej Regulatory Compliance (Informacje o zgodności z przepisami prawnymi) pod adresem dell.com/regulatory_compliance.

Przed wykonaniem procedury

- 1 Wymontuj akumulator. Zobacz „Wyjmowanie akumulatora” na stronie 11.
- 2 Wykonaj procedury od krok 1 do krok 2 przedstawione w sekcji „Wymontowywanie modułów pamięci” na stronie 13.
- 3 Wymontuj zestaw napędu dysków optycznych. Zobacz „Wymontowywanie zestawu napędu dysków optycznych” na stronie 16.
- 4 Wymontuj klawiaturę. Zobacz „Wymontowywanie klawiatury” na stronie 22.
- 5 Wymontuj podparcie dłoni. Zobacz „Wymontowywanie podparcia dłoni” na stronie 25.

Procedura

- 1 Wykręć śrubę mocującą płytę we/wy do podstawy komputera.
- 2 Pociągnij za uchwyt, aby wyjąć kabel płyty we/wy ze złącza na płycie systemowej.
- 3 Delikatnie zdejmij płytę we/wy z podstawy komputera.

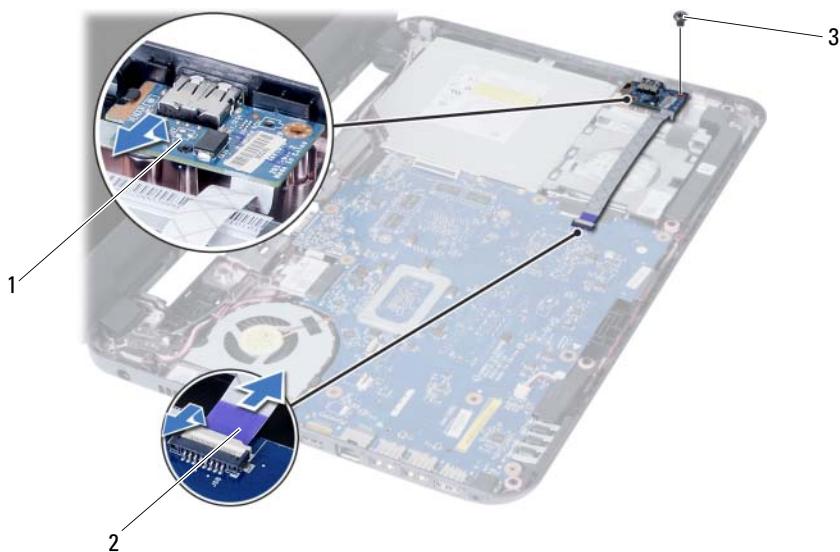

1 karta we/wy

2 kabel płyty we/wy

3 śruba

Instalowanie karty we/wy

 **OSTRZEŻENIE:** Przed przystąpieniem do wykonywania czynności wymagających otwarcia obudowy komputera należy zapoznać się z instrukcjami dotyczącymi bezpieczeństwa dostarczonymi z komputerem i wykonać procedurę przedstawioną w sekcji „Przed rozpoczęciem pracy” na stronie 7. Po zakończeniu pracy wykonaj procedurę przedstawioną w sekcji „Po zakończeniu serwisowania komputera” na stronie 10. Dodatkowe zalecenia dotyczące zalecanych procedur można znaleźć na stronie internetowej Regulatory Compliance (Informacje o zgodności z przepisami prawnymi) pod adresem dell.com/regulatory_compliance.

Procedura

- 1 Ostrożnie wsuń płytę we/wy pod zaczep mocujący i zatrzaśnij, aby ją zablokować.
- 2 Wkręć śrubę mocującą płytę we/wy do podstawy komputera.
- 3 Podłącz kabel płyty we/wy do złącza na płycie we/wy.

Po wykonaniu procedury

- 1 Zainstaluj podparcie dłoni. Zobacz „Instalowanie podparcia dłoni” na stronie 29.
- 2 Zainstaluj klawiaturę. Zobacz „Instalowanie klawiatury” na stronie 24.
- 3 Zainstaluj zestaw napędu dysków optycznych. Zobacz „Instalowanie zestawu napędu dysków optycznych” na stronie 18.
- 4 Wykonaj procedury krok 3 i krok 4 przedstawione w sekcji „Instalowanie modułów pamięci” na stronie 15.
- 5 Zainstaluj akumulator. Zobacz „Instalowanie akumulatora” na stronie 12.

Wymontowywanie płyty systemowej

 **OSTRZEŻENIE:** Przed przystąpieniem do wykonywania czynności wymagających otwarcia obudowy komputera należy zapoznać się z instrukcjami dotyczącymi bezpieczeństwa dostarczonymi z komputerem i wykonać procedurę przedstawioną w sekcji „Przed rozpoczęciem pracy” na stronie 7. Po zakończeniu pracy wykonaj procedurę przedstawioną w sekcji „Po zakończeniu serwisowania komputera” na stronie 10. Dodatkowe zalecenia dotyczące zalecanych procedur można znaleźć na stronie internetowej Regulatory Compliance (Informacje o zgodności z przepisami prawnymi) pod adresem dell.com/regulatory_compliance.

 **UWAGA:** Na płycie systemowej jest przechowywany znacznik serwisowy komputera. Po wymianie płyty systemowej należy wprowadzić kod Service Tag w programie konfiguracji systemu. Aby uzyskać więcej informacji, zobacz „Wprowadzanie znacznika serwisowego w programie konfiguracji systemu” na stronie 40.

 **UWAGA:** Przed odłączeniem kabli od płyty systemowej należy zanotować rozmieszczenie złączy, tak aby móc poprawnie podłączyć kable po wymianie płyty systemowej.

Przed wykonaniem procedury

- 1 Wymontuj akumulator. Zobacz „Wymywanie akumulatora” na stronie 11.
- 2 Wykonaj procedury od krok 1 do krok 2 przedstawione w sekcji „Wymontowywanie modułów pamięci” na stronie 13.
- 3 Wymontuj zestaw dysku twardego. Zobacz „Wymontowywanie zestawu dysku twardego” na stronie 19.
- 4 Wymontuj zestaw napędu dysków optycznych. Zobacz „Wymontowywanie zestawu napędu dysków optycznych” na stronie 16.
- 5 Wymontuj klawiaturę. Zobacz „Wymontowywanie klawiatury” na stronie 22.
- 6 Wymontuj podparcie dłoni. Zobacz „Wymontowywanie podparcia dłoni” na stronie 25.
- 7 Wymontuj kartę Mini-Card sieci bezprzewodowej. Zobacz „Wymontowywanie karty Mini-Card sieci bezprzewodowej” na stronie 30.

Procedura

- 1 Zdejmij taśmę mocującą kabel wyświetlacza do płyty systemowej.
- 2 Odłącz kabel wyświetlacza od złącza na płycie systemowej.
- 3 Odłącz kabel złącza zasilacza, kabel głośników i kabel płyty we/wy od płyty systemowej.

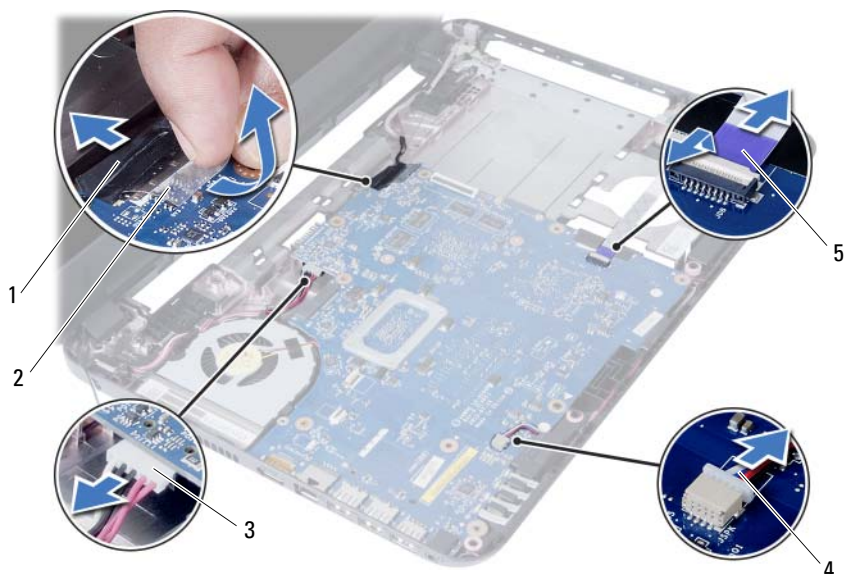

1	kabel wyświetlacza	2	taśma
3	kabel złącza zasilacza	4	kabel głośnika
5	kabel płyty we/wy		

- 4 Wykręć śrubę mocującą płytę systemową do podstawy komputera.
- 5 Wyjmij płytę systemową z komputera.



1 płyta systemowa

2 śruba

Instalowanie płyty systemowej

 **OSTRZEŻENIE:** Przed przystąpieniem do wykonywania czynności wymagających otwarcia obudowy komputera należy zapoznać się z instrukcjami dotyczącymi bezpieczeństwa dostarczonymi z komputerem i wykonać procedurę przedstawioną w sekcji „Przed rozpoczęciem pracy” na stronie 7. Po zakończeniu pracy wykonaj procedurę przedstawioną w sekcji „Po zakończeniu serwisowania komputera” na stronie 10. Dodatkowe zalecenia dotyczące zalecanych procedur można znaleźć na stronie internetowej Regulatory Compliance (Informacje o zgodności z przepisami prawnymi) pod adresem dell.com/regulatory_compliance.

 **UWAGA:** Na płycie systemowej jest przechowywany znacznik serwisowy komputera. Po wymianie płyty systemowej należy wprowadzić znacznik serwisowy w programie konfiguracji systemu.

Procedura

- 1 Dopasuj otwór na śrubę w płycie systemowej do otworu w podstawie komputera.
- 2 Wkręć śrubę mocującą płytę systemową do podstawy komputera.
- 3 Podłącz kabel złącza zasilacza, kabel głośników i kabel płyty we/wy do złączy na płycie systemowej.
- 4 Podłącz kabel wyświetlacza do płyty systemowej.
- 5 Przyklej taśmę mocującą kabel wyświetlacza do płyty systemowej.

Po wykonaniu procedury

- 1 Zainstaluj kartę Mini-Card sieci bezprzewodowej. Zobacz „Instalowanie karty Mini-Card sieci bezprzewodowej” na stronie 32.
- 2 Zainstaluj podparcie dłoni. Zobacz „Instalowanie podparcia dłoni” na stronie 29.
- 3 Zainstaluj klawiaturę. Zobacz „Instalowanie klawiatury” na stronie 24.
- 4 Zainstaluj zestaw napędu dysków optycznych. Zobacz „Instalowanie zestawu napędu dysków optycznych” na stronie 18.
- 5 Zainstaluj zestaw dysku twardego. Zobacz „Instalowanie zestawu dysku twardego” na stronie 21.
- 6 Wykonaj procedury krok 3 i krok 4 przedstawione w sekcji „Instalowanie modułów pamięci” na stronie 15.
- 7 Zainstaluj akumulator. Zobacz „Instalowanie akumulatora” na stronie 12.

Wprowadzanie znacznika serwisowego w programie konfiguracji systemu

- 1 Włącz komputer.
- 2 Naciśnij klawisz <F2> podczas testu POST, aby przejść do programu konfiguracji systemu.
- 3 Przejdź do karty **Main** (Ekran główny) i wprowadź znacznik serwisowy komputera w polu **Service Tag Input** (Ustaw znacznik serwisowy).

Wymontowywanie baterii pastylkowej

 **OSTRZEŻENIE:** Przed przystąpieniem do wykonywania czynności wymagających otwarcia obudowy komputera należy zapoznać się z instrukcjami dotyczącymi bezpieczeństwa dostarczonymi z komputerem i wykonać procedurę przedstawioną w sekcji „Przed rozpoczęciem pracy” na stronie 7. Po zakończeniu pracy wykonaj procedurę przedstawioną w sekcji „Po zakończeniu serwisowania komputera” na stronie 10. Dodatkowe zalecenia dotyczące zalecanych procedur można znaleźć na stronie internetowej Regulatory Compliance (Informacje o zgodności z przepisami prawnymi) pod adresem dell.com/regulatory_compliance.

 **OSTRZEŻENIE:** Nieprawidłowe zainstalowanie baterii pastylkowej może grozić jej wybuchem. Baterię pastylkową należy wymieniać tylko na inną baterię tego samego typu lub odpowiednik. Zużyte baterie pastylkowe należy utylizować zgodnie z instrukcjami producenta.

 **PRZESTROGA:** Wyjęcie baterii pastylkowej spowoduje zresetowanie ustawień systemu BIOS. Zalecane jest zanotowanie aktualnych ustawień systemu BIOS przed wyjęciem baterii pastylkowej.

Przed wykonaniem procedury

- 1 Wymontuj akumulator. Zobacz „Wymywanie akumulatora” na stronie 11.
- 2 Wykonaj procedury od krok 1 do krok 2 przedstawione w sekcji „Wymontowywanie modułów pamięci” na stronie 13.
- 3 Wymontuj zestaw dysku twardego. Zobacz „Wymontowywanie zestawu dysku twardego” na stronie 19.
- 4 Wymontuj zestaw napędu dysków optycznych. Zobacz „Wymontowywanie zestawu napędu dysków optycznych” na stronie 16.
- 5 Wymontuj klawiaturę. Zobacz „Wymontowywanie klawiatury” na stronie 22.
- 6 Wymontuj podparcie dłoni. Zobacz „Wymontowywanie podparcia dłoni” na stronie 25.
- 7 Wymontuj płytę systemową. Zobacz „Wymontowywanie płyty systemowej” na stronie 36.

Procedura

- 1 Odwróć płytę systemową i połóż na płaskiej powierzchni.
- 2 Rysikiem z tworzywa sztucznego delikatnie podważ baterię pastylkową i wyjmij ją z gniazda na płycie systemowej.

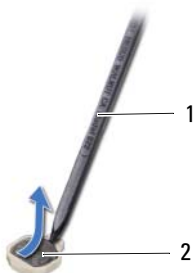

1 rysik z tworzywa sztucznego

2 bateria pastylkowa

Instalowanie baterii pastylkowej

 **OSTRZEŻENIE:** Przed przystąpieniem do wykonywania czynności wymagających otwarcia obudowy komputera należy zapoznać się z instrukcjami dotyczącymi bezpieczeństwa dostarczonymi z komputerem i wykonać procedurę przedstawioną w sekcji „Przed rozpoczęciem pracy” na stronie 7. Po zakończeniu pracy wykonaj procedurę przedstawioną w sekcji „Po zakończeniu serwisowania komputera” na stronie 10. Dodatkowe zalecenia dotyczące zalecanych procedur można znaleźć na stronie internetowej Regulatory Compliance (Informacje o zgodności z przepisami prawnymi) pod adresem dell.com/regulatory_compliance.

 **OSTRZEŻENIE:** Nieprawidłowe zainstalowanie baterii może grozić jej wybuchem. Baterie i akumulatory należy wymieniać tylko na inne baterie lub akumulatory tego samego typu lub ich odpowiedniki. Zużyte baterie i akumulatory należy utylizować zgodnie z instrukcjami producenta.

Procedura

Włóż baterię pastylkową z biegunem dodatnim skierowanym do góry do gniazda na płycie systemowej.

Po wykonaniu procedury

- 1 Zainstaluj płytę systemową. Zobacz „Instalowanie płyty systemowej” na stronie 39.
- 2 Zainstaluj podparcie dłoni. Zobacz „Instalowanie podparcia dłoni” na stronie 29.
- 3 Zainstaluj klawiaturę. Zobacz „Instalowanie klawiatury” na stronie 24.
- 4 Zainstaluj zestaw napędu dysków optycznych. Zobacz „Instalowanie zestawu napędu dysków optycznych” na stronie 18.
- 5 Zainstaluj zestaw dysku twardego. Zobacz „Instalowanie zestawu dysku twardego” na stronie 21.
- 6 Wykonaj procedury krok 3 i krok 4 przedstawione w sekcji „Instalowanie modułów pamięci” na stronie 15.
- 7 Zainstaluj akumulator. Zobacz „Instalowanie akumulatora” na stronie 12.

Wymontowywanie radiatora

 **OSTRZEŻENIE:** Przed przystąpieniem do wykonywania czynności wymagających otwarcia obudowy komputera należy zapoznać się z instrukcjami dotyczącymi bezpieczeństwa dostarczonymi z komputerem i wykonać procedurę przedstawioną w sekcji „Przed rozpoczęciem pracy” na stronie 7. Po zakończeniu pracy wykonaj procedurę przedstawioną w sekcji „Po zakończeniu serwisowania komputera” na stronie 10. Dodatkowe zalecenia dotyczące zalecanych procedur można znaleźć na stronie internetowej Regulatory Compliance (Informacje o zgodności z przepisami prawnymi) pod adresem dell.com/regulatory_compliance.

Przed wykonaniem procedury

- 1 Wymontuj akumulator. Zobacz „Wyjmowanie akumulatora” na stronie 11.
- 2 Wykonaj procedury od krok 1 do krok 2 przedstawione w sekcji „Wymontowywanie modułów pamięci” na stronie 13.
- 3 Wymontuj zestaw dysku twardego. Zobacz „Wymontowywanie zestawu dysku twardego” na stronie 19.
- 4 Wymontuj zestaw napędu dysków optycznych. Zobacz „Wymontowywanie zestawu napędu dysków optycznych” na stronie 16.
- 5 Wymontuj klawiaturę. Zobacz „Wymontowywanie klawiatury” na stronie 22.
- 6 Wymontuj podparcie dłoni. Zobacz „Wymontowywanie podparcia dłoni” na stronie 25.
- 7 Wymontuj kartę Mini-Card sieci bezprzewodowej. Zobacz „Wymontowywanie karty Mini-Card sieci bezprzewodowej” na stronie 30.
- 8 Wymontuj płytę systemową. Zobacz „Wymontowywanie płyty systemowej” na stronie 36.

Procedura

- 1 Odwróć płytę systemową i połóż na płaskiej powierzchni.
- 2 Wykręć ponumerowane śruby mocujące radiator do płyty systemowej w kolejności wskazanej na radiatorze.
- 3 Zdejmij radiator z płyty systemowej.

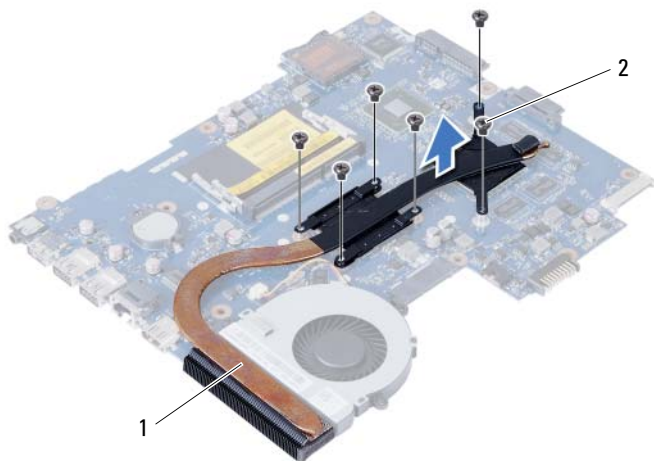

1 śruba (6)

2 wentylator

Instalowanie radiatora



OSTRZEŻENIE: Przed przystąpieniem do wykonywania czynności wymagających otwarcia obudowy komputera należy zapoznać się z instrukcjami dotyczącymi bezpieczeństwa dostarczonymi z komputerem i wykonać procedurę przedstawioną w sekcji „Przed rozpoczęciem pracy” na stronie 7. Po zakończeniu pracy wykonaj procedurę przedstawioną w sekcji „Po zakończeniu serwisowania komputera” na stronie 10. Dodatkowe zalecenia dotyczące zalecanych procedur można znaleźć na stronie internetowej Regulatory Compliance (Informacje o zgodności z przepisami prawnymi) pod adresem dell.com/regulatory_compliance.

Procedura

- 1 Usuń pastę termoprzewodzącą ze spodu radiatora i nałóż nową warstwę pasty.
- 2 Dopasuj otwory na śruby w radiatorze do otworów w płycie systemowej.
- 3 Wkręć ponumerowane śruby mocujące radiator procesora do płyty systemowej w kolejności wskazanej na radiatorze.

Po wykonaniu procedury

- 1 Zainstaluj płytę systemową. Zobacz „Instalowanie płyty systemowej” na stronie 39.
- 2 Zainstaluj kartę Mini-Card sieci bezprzewodowej. Zobacz „Instalowanie karty Mini-Card sieci bezprzewodowej” na stronie 32.
- 3 Zainstaluj podparcie dłoni. Zobacz „Instalowanie podparcia dłoni” na stronie 29.
- 4 Zainstaluj klawiaturę. Zobacz „Instalowanie klawiatury” na stronie 24.
- 5 Zainstaluj zestaw napędu dysków optycznych. Zobacz „Instalowanie zestawu napędu dysków optycznych” na stronie 18.
- 6 Zainstaluj zestaw dysku twardego. Zobacz „Instalowanie zestawu dysku twardego” na stronie 21.
- 7 Wykonaj procedury krok 3 i krok 4 przedstawione w sekcji „Instalowanie modułów pamięci” na stronie 15.
- 8 Zainstaluj akumulator. Zobacz „Instalowanie akumulatora” na stronie 12.

Wymontowywanie wentylatora

 **OSTRZEŻENIE:** Przed przystąpieniem do wykonywania czynności wymagających otwarcia obudowy komputera należy zapoznać się z instrukcjami dotyczącymi bezpieczeństwa dostarczonymi z komputerem i wykonać procedurę przedstawioną w sekcji „Przed rozpoczęciem pracy” na stronie 7. Po zakończeniu pracy wykonaj procedurę przedstawioną w sekcji „Po zakończeniu serwisowania komputera” na stronie 10. Dodatkowe zalecenia dotyczące zalecanych procedur można znaleźć na stronie internetowej Regulatory Compliance (Informacje o zgodności z przepisami prawnymi) pod adresem dell.com/regulatory_compliance.

Przed wykonaniem procedury

- 1 Wymontuj akumulator. Zobacz „Wymontowanie akumulatora” na stronie 11.
- 2 Wykonaj procedury od krok 1 do krok 2 przedstawione w sekcji „Wymontowywanie modułów pamięci” na stronie 13.
- 3 Wymontuj zestaw dysku twardego. Zobacz „Wymontowywanie zestawu dysku twardego” na stronie 19.
- 4 Wymontuj zestaw napędu dysków optycznych. Zobacz „Wymontowywanie zestawu napędu dysków optycznych” na stronie 16.
- 5 Wymontuj klawiaturę. Zobacz „Wymontowywanie klawiatury” na stronie 22.
- 6 Wymontuj podparcie dłoni. Zobacz „Wymontowywanie podparcia dłoni” na stronie 25.
- 7 Wymontuj kartę Mini-Card sieci bezprzewodowej. Zobacz „Wymontowywanie karty Mini-Card sieci bezprzewodowej” na stronie 30.
- 8 Wymontuj płytę systemową. Zobacz „Wymontowywanie płyty systemowej” na stronie 36.

Procedura

- 1 Odwróć płytę systemową i połóż na płaskiej powierzchni.
- 2 Odłącz kabel wentylatora od złącza na płycie systemowej.
- 3 Wykręć śrubę mocującą wentylator do płyty systemowej.
- 4 Zdejmij wentylator z płyty systemowej.

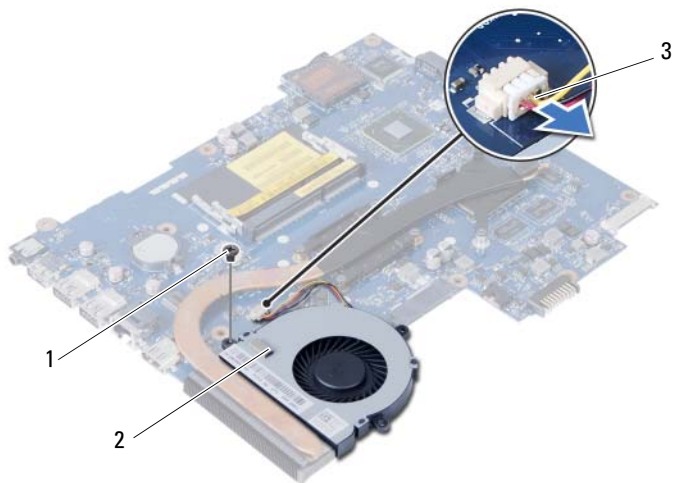

1 śruba

2 wentylator

3 kabel wentylatora

Instalowanie wentylatora



OSTRZEŻENIE: Przed przystąpieniem do wykonywania czynności wymagających otwarcia obudowy komputera należy zapoznać się z instrukcjami dotyczącymi bezpieczeństwa dostarczonymi z komputerem i wykonać procedurę przedstawioną w sekcji „Przed rozpoczęciem pracy” na stronie 7. Po zakończeniu pracy wykonaj procedurę przedstawioną w sekcji „Po zakończeniu serwisowania komputera” na stronie 10. Dodatkowe zalecenia dotyczące zalecanych procedur można znaleźć na stronie internetowej Regulatory Compliance (Informacje o zgodności z przepisami prawnymi) pod adresem dell.com/regulatory_compliance.

Procedura

- 1 Wyrównaj otwory na śruby w wentylatorze z otworami w płycie systemowej.
- 2 Wkręć śrubę mocującą wentylator do płyty systemowej.
- 3 Podłącz kabel wentylatora do złącza na płycie systemowej.

Po wykonaniu procedury

- 1 Zainstaluj płytę systemową. Zobacz „Instalowanie płyty systemowej” na stronie 39.
- 2 Zainstaluj kartę Mini-Card sieci bezprzewodowej. Zobacz „Instalowanie karty Mini-Card sieci bezprzewodowej” na stronie 32.
- 3 Zainstaluj podparcie dłoni. Zobacz „Instalowanie podparcia dłoni” na stronie 29.
- 4 Zainstaluj klawiaturę. Zobacz „Instalowanie klawiatury” na stronie 24.
- 5 Zainstaluj zestaw napędu dysków optycznych. Zobacz „Instalowanie zestawu napędu dysków optycznych” na stronie 18.
- 6 Zainstaluj zestaw dysku twardego. Zobacz „Instalowanie zestawu dysku twardego” na stronie 21.
- 7 Wykonaj procedury krok 3 i krok 4 przedstawione w sekcji „Instalowanie modułów pamięci” na stronie 15.
- 8 Zainstaluj akumulator. Zobacz „Instalowanie akumulatora” na stronie 12.

Wymontowywanie głośników

 **OSTRZEŻENIE:** Przed przystąpieniem do wykonywania czynności wymagających otwarcia obudowy komputera należy zapoznać się z instrukcjami dotyczącymi bezpieczeństwa dostarczonymi z komputerem i wykonać procedurę przedstawioną w sekcji „Przed rozpoczęciem pracy” na stronie 7. Po zakończeniu pracy wykonaj procedurę przedstawioną w sekcji „Po zakończeniu serwisowania komputera” na stronie 10. Dodatkowe zalecenia dotyczące zalecanych procedur można znaleźć na stronie internetowej Regulatory Compliance (Informacje o zgodności z przepisami prawnymi) pod adresem dell.com/regulatory_compliance.

Przed wykonaniem procedury

- 1 Wymontuj akumulator. Zobacz „Wymontowanie akumulatora” na stronie 11.
- 2 Wykonaj procedury od krok 1 do krok 2 przedstawione w sekcji „Wymontowywanie modułów pamięci” na stronie 13.
- 3 Wymontuj zestaw dysku twardego. Zobacz „Wymontowywanie zestawu dysku twardego” na stronie 19.
- 4 Wymontuj zestaw napędu dysków optycznych. Zobacz „Wymontowywanie zestawu napędu dysków optycznych” na stronie 16.
- 5 Wymontuj klawiaturę. Zobacz „Wymontowywanie klawiatury” na stronie 22.
- 6 Wymontuj podparcie dłoni. Zobacz „Wymontowywanie podparcia dłoni” na stronie 25.
- 7 Wymontuj kartę Mini-Card sieci bezprzewodowej. Zobacz „Wymontowywanie karty Mini-Card sieci bezprzewodowej” na stronie 30.
- 8 Wymontuj płytę systemową. Zobacz „Wymontowywanie płyty systemowej” na stronie 36.

Procedura

- 1 Zdejmij taśmę mocującą silikonowe rurki wskaźników LED do podstawy komputera.
- 2 Wymij silikonowe rurki wskaźników LED z podstawy komputera.

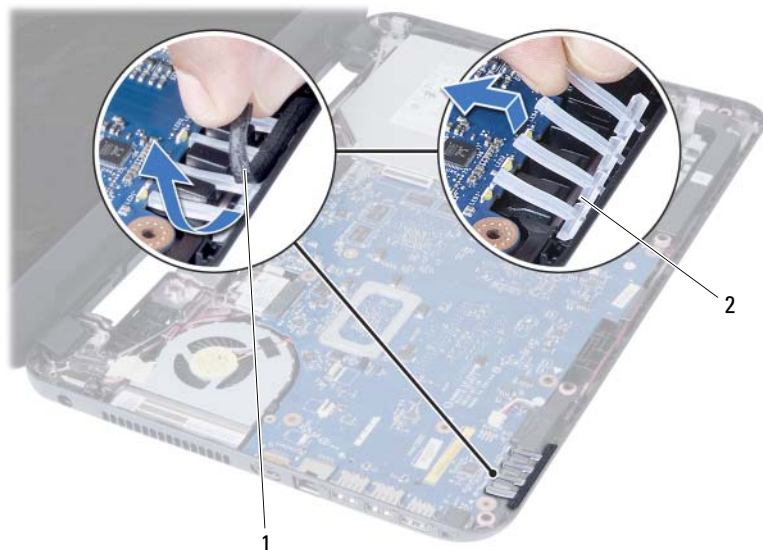

1 taśma

2 silikonowe rurki wskaźników LED

- 3 Zanotuj sposób poprowadzenia kabla głośników i wyjmij kabel z prowadnic w podstawie komputera.
- 4 Wyjmij głośniki razem z kablem z podstawy komputera.



1 przebieg kabla głośników

2 głośniki (2)

Instalowanie głośników

 **OSTRZEŻENIE:** Przed przystąpieniem do wykonywania czynności wymagających otwarcia obudowy komputera należy zapoznać się z instrukcjami dotyczącymi bezpieczeństwa dostarczonymi z komputerem i wykonać procedurę przedstawioną w sekcji „Przed rozpoczęciem pracy” na stronie 7. Po zakończeniu pracy wykonaj procedurę przedstawioną w sekcji „Po zakończeniu serwisowania komputera” na stronie 10. Dodatkowe zalecenia dotyczące zalecanych procedur można znaleźć na stronie internetowej Regulatory Compliance (Informacje o zgodności z przepisami prawnymi) pod adresem dell.com/regulatory_compliance.

Procedura

- 1 Dopasuj głośniki do podstawy komputera.
- 2 Umieść kabel głośników w prowadnicach w podstawie komputera.
- 3 Umieść silikonowe rurki wskaźników LED w podstawie komputera.
- 4 Przyklej taśmę mocującą silikonowe rurki wskaźników LED do podstawy komputera.

Po wykonaniu procedury

- 1 Zainstaluj płytę systemową. Zobacz „Instalowanie płyty systemowej” na stronie 39.
- 2 Zainstaluj kartę Mini-Card sieci bezprzewodowej. Zobacz „Instalowanie karty Mini-Card sieci bezprzewodowej” na stronie 32.
- 3 Zainstaluj podparcie dłoni. Zobacz „Instalowanie podparcia dłoni” na stronie 29.
- 4 Zainstaluj klawiaturę. Zobacz „Instalowanie klawiatury” na stronie 24.
- 5 Zainstaluj zestaw napędu dysków optycznych. Zobacz „Instalowanie zestawu napędu dysków optycznych” na stronie 18.
- 6 Zainstaluj zestaw dysku twardego. Zobacz „Instalowanie zestawu dysku twardego” na stronie 21.
- 7 Wykonaj procedury krok 3 i krok 4 przedstawione w sekcji „Instalowanie modułów pamięci” na stronie 15.
- 8 Zainstaluj akumulator. Zobacz „Instalowanie akumulatora” na stronie 12.

Wymontowywanie zestawu wyświetlacza

 **OSTRZEŻENIE:** Przed przystąpieniem do wykonywania czynności wymagających otwarcia obudowy komputera należy zapoznać się z instrukcjami dotyczącymi bezpieczeństwa dostarczonymi z komputerem i wykonać procedurę przedstawioną w sekcji „Przed rozpoczęciem pracy” na stronie 7. Po zakończeniu pracy wykonaj procedurę przedstawioną w sekcji „Po zakończeniu serwisowania komputera” na stronie 10. Dodatkowe zalecenia dotyczące zalecanych procedur można znaleźć na stronie internetowej Regulatory Compliance (Informacje o zgodności z przepisami prawnymi) pod adresem dell.com/regulatory_compliance.

Przed wykonaniem procedury

- 1 Wymontuj akumulator. Zobacz „Wymagowanie akumulatora” na stronie 11.
- 2 Wykonaj procedury od krok 1 do krok 2 przedstawione w sekcji „Wymontowywanie modułów pamięci” na stronie 13.
- 3 Wymontuj zestaw dysku twardego. Zobacz „Wymontowywanie zestawu dysku twardego” na stronie 19.
- 4 Wymontuj zestaw napędu dysków optycznych. Zobacz „Wymontowywanie zestawu napędu dysków optycznych” na stronie 16.
- 5 Wymontuj klawiaturę. Zobacz „Wymontowywanie klawiatury” na stronie 22.
- 6 Wymontuj podparcie dłoni. Zobacz „Wymontowywanie podparcia dłoni” na stronie 25.

Procedura

- 1 Zdejmij taśmę mocującą kabel wyświetlacza do płyty systemowej.
- 2 Odłącz kabel wyświetlacza od złączy na płycie systemowej.
- 3 Odłącz kable karty Mini-Card sieci bezprzewodowej od złączy karty Mini-Card.

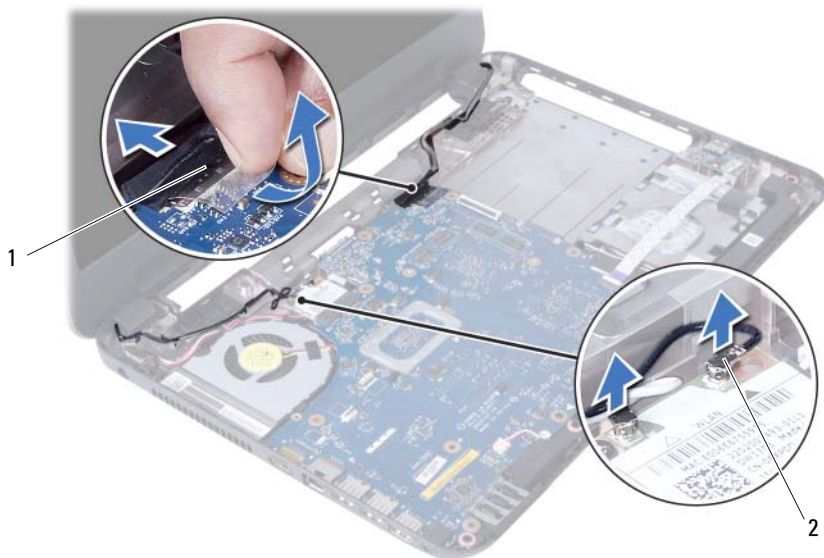

1 kabel wyświetlacza

2 kable karty Mini-Card sieci bezprzewodowej (2)

- 4 Odsuń kabel złącza zasilacza na bok, aby odsłonić śruby.
- 5 Wykręć śruby mocujące zestaw wyświetlacza do podstawy komputera.
- 6 Wymij zestaw wyświetlacza z podstawy komputera.



1	zestaw wyświetlacza	2	śruby (3)
3	kabel złącza zasilacza		

Instalowanie zestawu wyświetlacza

 **OSTRZEŻENIE:** Przed przystąpieniem do wykonywania czynności wymagających otwarcia obudowy komputera należy zapoznać się z instrukcjami dotyczącymi bezpieczeństwa dostarczonymi z komputerem i wykonać procedurę przedstawioną w sekcji „Przed rozpoczęciem pracy” na stronie 7. Po zakończeniu pracy wykonaj procedurę przedstawioną w sekcji „Po zakończeniu serwisowania komputera” na stronie 10. Dodatkowe zalecenia dotyczące zalecanych procedur można znaleźć na stronie internetowej Regulatory Compliance (Informacje o zgodności z przepisami prawnymi) pod adresem dell.com/regulatory_compliance.

Procedura

- 1 Umieść zestaw wyświetlacza w podstawie komputera i dopasuj otwory na śruby w zestawie wyświetlacza do otworów w podstawie komputera.
- 2 Wkręć śruby mocujące zestaw wyświetlacza do podstawy komputera.
- 3 Podłącz kable karty Mini-Card sieci bezprzewodowej do złącza karty Mini-Card.
- 4 Podłącz ponownie kabel wyświetlacza do złącza na płycie systemowej.
- 5 Przyklej taśmę mocującą kabel wyświetlacza do płyty systemowej.

Po wykonaniu procedury

- 1 Zainstaluj podparcie dłoni. Zobacz „Instalowanie podparcia dłoni” na stronie 29.
- 2 Zainstaluj klawiaturę. Zobacz „Instalowanie klawiatury” na stronie 24.
- 3 Zainstaluj zestaw napędu dysków optycznych. Zobacz „Instalowanie zestawu napędu dysków optycznych” na stronie 18.
- 4 Zainstaluj zestaw dysku twardego. Zobacz „Instalowanie zestawu dysku twardego” na stronie 21.
- 5 Wykonaj procedury krok 3 i krok 4 przedstawione w sekcji „Instalowanie modułów pamięci” na stronie 15.
- 6 Zainstaluj akumulator. Zobacz „Instalowanie akumulatora” na stronie 12.

Wymontowywanie osłony wyświetlacza

 **OSTRZEŻENIE:** Przed przystąpieniem do wykonywania czynności wymagających otwarcia obudowy komputera należy zapoznać się z instrukcjami dotyczącymi bezpieczeństwa dostarczonymi z komputerem i wykonać procedurę przedstawioną w sekcji „Przed rozpoczęciem pracy” na stronie 7. Po zakończeniu pracy wykonaj procedurę przedstawioną w sekcji „Po zakończeniu serwisowania komputera” na stronie 10. Dodatkowe zalecenia dotyczące zalecanych procedur można znaleźć na stronie internetowej Regulatory Compliance (Informacje o zgodności z przepisami prawnymi) pod adresem dell.com/regulatory_compliance.

Przed wykonaniem procedury

- 1 Wymontuj akumulator. Zobacz „Wymontowanie akumulatora” na stronie 11.
- 2 Wykonaj procedury od krok 1 do krok 2 przedstawione w sekcji „Wymontowywanie modułów pamięci” na stronie 13.
- 3 Wymontuj zestaw dysku twardego. Zobacz „Wymontowywanie zestawu dysku twardego” na stronie 19.
- 4 Wymontuj zestaw napędu dysków optycznych. Zobacz „Wymontowywanie zestawu napędu dysków optycznych” na stronie 16.
- 5 Wymontuj klawiaturę. Zobacz „Wymontowywanie klawiatury” na stronie 22.
- 6 Wymontuj podparcie dłoni. Zobacz „Wymontowywanie podparcia dłoni” na stronie 25.
- 7 Wymontuj zestaw wyświetlacza. Zobacz „Wymontowywanie zestawu wyświetlacza” na stronie 54.

Procedura

- 1 Naciśnij pokrywy zawiasów po bokach i zdejmij je z zestawu wyświetlacza.



1 pokrywy zawiasów (2)

- 2 Delikatnie podważ palcami wewnętrzną krawędź osłony wyświetlacza.
- 3 Zdejmij osłonę wyświetlacza z pokrywy wyświetlacza.



1 oprawa wyświetlacza

Instalowanie osłony wyświetlacza



OSTRZEŻENIE: Przed przystąpieniem do wykonywania czynności wymagających otwarcia obudowy komputera należy zapoznać się z instrukcjami dotyczącymi bezpieczeństwa dostarczonymi z komputerem i wykonać procedurę przedstawioną w sekcji „Przed rozpoczęciem pracy” na stronie 7. Po zakończeniu pracy wykonaj procedurę przedstawioną w sekcji „Po zakończeniu serwisowania komputera” na stronie 10. Dodatkowe zalecenia dotyczące zalecanych procedur można znaleźć na stronie internetowej Regulatory Compliance (Informacje o zgodności z przepisami prawnymi) pod adresem dell.com/regulatory_compliance.

Procedura

- 1 Dopasuj osłonę wyświetlacza do pokrywy wyświetlacza i delikatnie wciśnij na miejsce.
- 2 Dopasuj pokrywy zawiasów wyświetlacza do zawiasów w zestawie wyświetlacza i wciśnij pokrywy na miejsce.

Po wykonaniu procedury

- 1 Zainstaluj zestaw wyświetlacza. Zobacz „Instalowanie zestawu wyświetlacza” na stronie 57.
- 2 Zainstaluj podparcie dłoni. Zobacz „Instalowanie podparcia dłoni” na stronie 29.
- 3 Zainstaluj klawiaturę. Zobacz „Instalowanie klawiatury” na stronie 24.
- 4 Zainstaluj zestaw napędu dysków optycznych. Zobacz „Instalowanie zestawu napędu dysków optycznych” na stronie 18.
- 5 Zainstaluj zestaw dysku twardego. Zobacz „Instalowanie zestawu dysku twardego” na stronie 21.
- 6 Wykonaj procedury krok 3 i krok 4 przedstawione w sekcji „Instalowanie modułów pamięci” na stronie 15.
- 7 Zainstaluj akumulator. Zobacz „Instalowanie akumulatora” na stronie 12.

Wymontowywanie zawiasów wyświetlacza

 **OSTRZEŻENIE:** Przed przystąpieniem do wykonywania czynności wymagających otwarcia obudowy komputera należy zapoznać się z instrukcjami dotyczącymi bezpieczeństwa dostarczonymi z komputerem i wykonać procedurę przedstawioną w sekcji „Przed rozpoczęciem pracy” na stronie 7. Po zakończeniu pracy wykonaj procedurę przedstawioną w sekcji „Po zakończeniu serwisowania komputera” na stronie 10. Dodatkowe zalecenia dotyczące zalecanych procedur można znaleźć na stronie internetowej Regulatory Compliance (Informacje o zgodności z przepisami prawnymi) pod adresem dell.com/regulatory_compliance.

Przed wykonaniem procedury

- 1 Wymontuj akumulator. Zobacz „Wymontowanie akumulatora” na stronie 11.
- 2 Wykonaj procedury od krok 1 do krok 2 przedstawione w sekcji „Wymontowywanie modułów pamięci” na stronie 13.
- 3 Wymontuj zestaw dysku twardego. Zobacz „Wymontowywanie zestawu dysku twardego” na stronie 19.
- 4 Wymontuj zestaw napędu dysków optycznych. Zobacz „Wymontowywanie zestawu napędu dysków optycznych” na stronie 16.
- 5 Wymontuj klawiaturę. Zobacz „Wymontowywanie klawiatury” na stronie 22.
- 6 Wymontuj podparcie dłoni. Zobacz „Wymontowywanie podparcia dłoni” na stronie 25.
- 7 Wymontuj zestaw wyświetlacza. Zobacz „Wymontowywanie zestawu wyświetlacza” na stronie 54.
- 8 Wymontuj oprawę wyświetlacza. Zobacz „Wymontowywanie osłony wyświetlacza” na stronie 58.

Procedura

- 1 Wykręć śruby mocujące zawiasy wyświetlacza do panelu wyświetlacza.
- 2 Zdejmij zawiasy z tylnej pokrywy wyświetlacza.



1 śruby (8)

2 zawiasy wyświetlacza (2)

Instalowanie zawiasów wyświetlacza

 **OSTRZEŻENIE:** Przed przystąpieniem do wykonywania czynności wymagających otwarcia obudowy komputera należy zapoznać się z instrukcjami dotyczącymi bezpieczeństwa dostarczonymi z komputerem i wykonać procedurę przedstawioną w sekcji „Przed rozpoczęciem pracy” na stronie 7. Po zakończeniu pracy wykonaj procedurę przedstawioną w sekcji „Po zakończeniu serwisowania komputera” na stronie 10. Dodatkowe zalecenia dotyczące zalecanych procedur można znaleźć na stronie internetowej Regulatory Compliance (Informacje o zgodności z przepisami prawnymi) pod adresem dell.com/regulatory_compliance.

Procedura

- 1 Dopasuj otwory na śruby w zawiasach wyświetlacza do otworów w tylnej pokrywie wyświetlacza.
- 2 Wkręć śruby mocujące zawiasy wyświetlacza do tylnej pokrywy wyświetlacza.

Po wykonaniu procedury

- 1 Zainstaluj oprawę wyświetlacza. Zobacz „Instalowanie osłony wyświetlacza” na stronie 60.
- 2 Zainstaluj zestaw wyświetlacza. Zobacz „Instalowanie zestawu wyświetlacza” na stronie 57.
- 3 Zainstaluj podparcie dłoni. Zobacz „Instalowanie podparcia dłoni” na stronie 29.
- 4 Zainstaluj klawiaturę. Zobacz „Instalowanie klawiatury” na stronie 24.
- 5 Zainstaluj zestaw napędu dysków optycznych. Zobacz „Instalowanie zestawu napędu dysków optycznych” na stronie 18.
- 6 Zainstaluj zestaw dysku twardego. Zobacz „Instalowanie zestawu dysku twardego” na stronie 21.
- 7 Wykonaj procedury krok 3 i krok 4 przedstawione w sekcji „Instalowanie modułów pamięci” na stronie 15.
- 8 Zainstaluj akumulator. Zobacz „Instalowanie akumulatora” na stronie 12.

Wymontowywanie panelu wyświetlacza

 **OSTRZEŻENIE:** Przed przystąpieniem do wykonywania czynności wymagających otwarcia obudowy komputera należy zapoznać się z instrukcjami dotyczącymi bezpieczeństwa dostarczonymi z komputerem i wykonać procedurę przedstawioną w sekcji „Przed rozpoczęciem pracy” na stronie 7. Po zakończeniu pracy wykonaj procedurę przedstawioną w sekcji „Po zakończeniu serwisowania komputera” na stronie 10. Dodatkowe zalecenia dotyczące zalecanych procedur można znaleźć na stronie internetowej Regulatory Compliance (Informacje o zgodności z przepisami prawnymi) pod adresem dell.com/regulatory_compliance.

Przed wykonaniem procedury

- 1 Wymontuj akumulator. Zobacz „Wymontowanie akumulatora” na stronie 11.
- 2 Wykonaj procedury od krok 1 do krok 2 przedstawione w sekcji „Wymontowywanie modułów pamięci” na stronie 13.
- 3 Wymontuj zestaw dysku twardego. Zobacz „Wymontowywanie zestawu dysku twardego” na stronie 19.
- 4 Wymontuj zestaw napędu dysków optycznych. Zobacz „Wymontowywanie zestawu napędu dysków optycznych” na stronie 16.
- 5 Wymontuj klawiaturę. Zobacz „Wymontowywanie klawiatury” na stronie 22.
- 6 Wymontuj podparcie dłoni. Zobacz „Wymontowywanie podparcia dłoni” na stronie 25.
- 7 Wymontuj zestaw wyświetlacza. Zobacz „Wymontowywanie zestawu wyświetlacza” na stronie 54.
- 8 Wymontuj oprawę wyświetlacza. Zobacz „Wymontowywanie osłony wyświetlacza” na stronie 58.
- 9 Wymontuj zawiasy wyświetlacza. Zobacz „Wymontowywanie zawiasów wyświetlacza” na stronie 61.

Procedura

- 1 Wykręć śruby mocujące panel wyświetlacza do pokrywy tylnej wyświetlacza.
- 2 Ostrożnie zdejmij panel wyświetlacza i odwróć go.

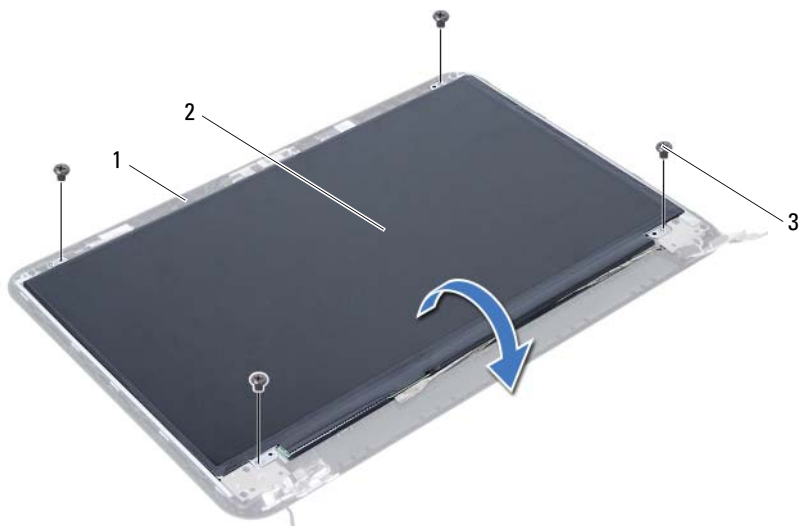

1 pokrywa wyświetlacza

2 panel wyświetlacza

3 śruby (4)

- 3 Oderwij taśmę mocującą kabel wyświetlacza.
- 4 Odłącz kabel wyświetlacza od złącza w panelu wyświetlacza.

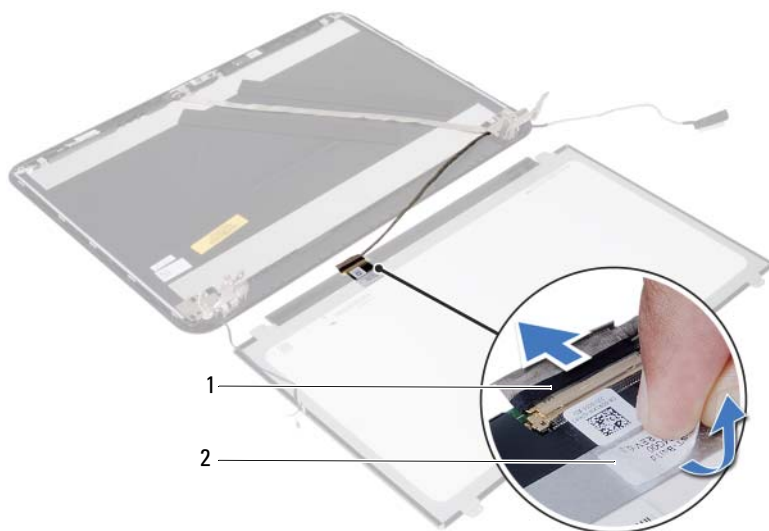

1	kabel wyświetlacza	2	taśma
---	--------------------	---	-------

Instalowanie panelu wyświetlacza



OSTRZEŻENIE: Przed przystąpieniem do wykonywania czynności wymagających otwarcia obudowy komputera należy zapoznać się z instrukcjami dotyczącymi bezpieczeństwa dostarczonymi z komputerem i wykonać procedurę przedstawioną w sekcji „Przed rozpoczęciem pracy” na stronie 7. Po zakończeniu pracy wykonaj procedurę przedstawioną w sekcji „Po zakończeniu serwisowania komputera” na stronie 10. Dodatkowe zalecenia dotyczące zalecanych procedur można znaleźć na stronie internetowej Regulatory Compliance (Informacje o zgodności z przepisami prawnymi) pod adresem dell.com/regulatory_compliance.

Procedura

- 1 Podłącz kabel wyświetlacza do złącza w panelu wyświetlacza.
- 2 Przymocuj kabel wyświetlacza taśmą.
- 3 Ostrożnie umieść panel wyświetlacza na pokrywie tylnej wyświetlacza.
- 4 Dopasuj otwory na śruby w panelu wyświetlacza do otworów w tylnej pokrywie wyświetlacza.
- 5 Wkręć śruby mocujące panel wyświetlacza do tylnej pokrywy wyświetlacza.

Po wykonaniu procedury

- 1 Zainstaluj zawiasy wyświetlacza. Zobacz „Instalowanie zawiasów wyświetlacza” na stronie 63.
- 2 Zainstaluj oprawę wyświetlacza. Zobacz „Instalowanie osłony wyświetlacza” na stronie 60.
- 3 Zainstaluj zestaw wyświetlacza. Zobacz „Instalowanie zestawu wyświetlacza” na stronie 57.
- 4 Zainstaluj podparcie dłoni. Zobacz „Instalowanie podparcia dłoni” na stronie 29.
- 5 Zainstaluj klawiaturę. Zobacz „Instalowanie klawiatury” na stronie 24.
- 6 Zainstaluj zestaw napędu dysków optycznych. Zobacz „Instalowanie zestawu napędu dysków optycznych” na stronie 18.
- 7 Zainstaluj zestaw dysku twardego. Zobacz „Instalowanie zestawu dysku twardego” na stronie 21.
- 8 Wykonaj procedury krok 3 i krok 4 przedstawione w sekcji „Instalowanie modułów pamięci” na stronie 15.
- 9 Zainstaluj akumulator. Zobacz „Instalowanie akumulatora” na stronie 12.

Wymontowywanie modułu kamery

 **OSTRZEŻENIE:** Przed przystąpieniem do wykonywania czynności wymagających otwarcia obudowy komputera należy zapoznać się z instrukcjami dotyczącymi bezpieczeństwa dostarczonymi z komputerem i wykonać procedurę przedstawioną w sekcji „Przed rozpoczęciem pracy” na stronie 7. Po zakończeniu pracy wykonaj procedurę przedstawioną w sekcji „Po zakończeniu serwisowania komputera” na stronie 10. Dodatkowe zalecenia dotyczące zalecanych procedur można znaleźć na stronie internetowej Regulatory Compliance (Informacje o zgodności z przepisami prawnymi) pod adresem dell.com/regulatory_compliance.

Przed wykonaniem procedury

- 1 Wymontuj akumulator. Zobacz „Wymontowanie akumulatora” na stronie 11.
- 2 Wykonaj procedury od krok 1 do krok 2 przedstawione w sekcji „Wymontowywanie modułów pamięci” na stronie 13.
- 3 Wymontuj zestaw dysku twardego. Zobacz „Wymontowywanie zestawu dysku twardego” na stronie 19.
- 4 Wymontuj zestaw napędu dysków optycznych. Zobacz „Wymontowywanie zestawu napędu dysków optycznych” na stronie 16.
- 5 Wymontuj klawiaturę. Zobacz „Wymontowywanie klawiatury” na stronie 22.
- 6 Wymontuj podparcie dłoni. Zobacz „Wymontowywanie podparcia dłoni” na stronie 25.
- 7 Wymontuj zestaw wyświetlacza. Zobacz „Wymontowywanie zestawu wyświetlacza” na stronie 54.
- 8 Wymontuj oprawę wyświetlacza. Zobacz „Wymontowywanie osłony wyświetlacza” na stronie 58.

Procedura

- 1 Wykręć śrubę mocującą moduł kamery do pokrywy wyświetlacza.
- 2 Odcłóż kabel kamery od złącza w module kamery.
- 3 Zdejmij taśmę mocującą moduł kamery do pokrywy wyświetlacza.
- 4 Wymij moduł kamery z pokrywy wyświetlacza.

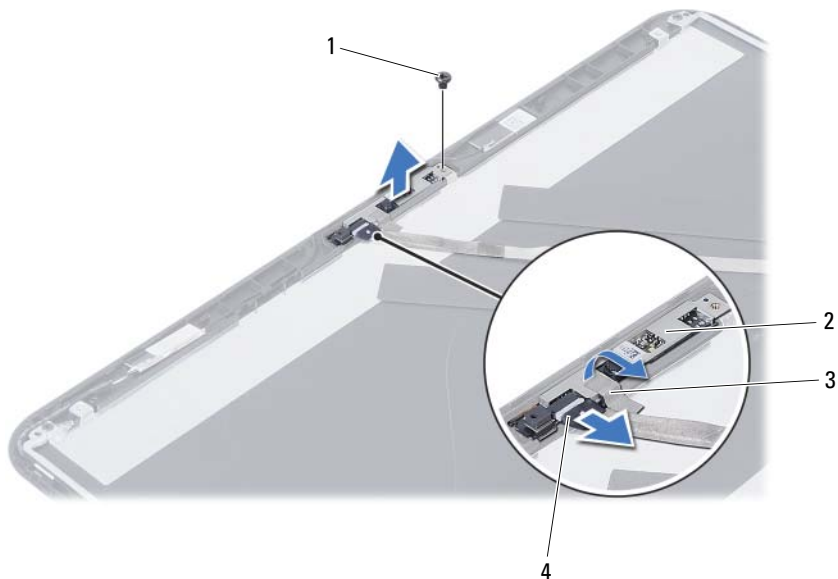

1	śruba	2	moduł kamery
3	taśma	4	kabel kamery

Instalowanie modułu kamery



OSTRZEŻENIE: Przed przystąpieniem do wykonywania czynności wymagających otwarcia obudowy komputera należy zapoznać się z instrukcjami dotyczącymi bezpieczeństwa dostarczonymi z komputerem i wykonać procedurę przedstawioną w sekcji „Przed rozpoczęciem pracy” na stronie 7. Po zakończeniu pracy wykonaj procedurę przedstawioną w sekcji „Po zakończeniu serwisowania komputera” na stronie 10. Dodatkowe zalecenia dotyczące zalecanych procedur można znaleźć na stronie internetowej Regulatory Compliance (Informacje o zgodności z przepisami prawnymi) pod adresem dell.com/regulatory_compliance.

Procedura

- 1 Dopasuj moduł kamery do pokrywy wyświetlacza.
- 2 Wkręć śrubę mocującą moduł kamery do pokrywy wyświetlacza.
- 3 Przyklej taśmę mocującą moduł kamery do pokrywy wyświetlacza.
- 4 Podłącz kabel kamery do złącza w module kamery.

Po wykonaniu procedury

- 1 Zainstaluj oprawę wyświetlacza. Zobacz „Instalowanie osłony wyświetlacza” na stronie 60.
- 2 Zainstaluj zestaw wyświetlacza. Zobacz „Instalowanie zestawu wyświetlacza” na stronie 57.
- 3 Zainstaluj podparcie dłoni. Zobacz „Instalowanie podparcia dłoni” na stronie 29.
- 4 Zainstaluj klawiaturę. Zobacz „Instalowanie klawiatury” na stronie 24.
- 5 Zainstaluj zestaw napędu dysków optycznych. Zobacz „Instalowanie zestawu napędu dysków optycznych” na stronie 18.
- 6 Zainstaluj zestaw dysku twardego. Zobacz „Instalowanie zestawu dysku twardego” na stronie 21.
- 7 Wykonaj procedury krok 3 i krok 4 przedstawione w sekcji „Instalowanie modułów pamięci” na stronie 15.
- 8 Zainstaluj akumulator. Zobacz „Instalowanie akumulatora” na stronie 12.

Ładowanie systemu BIOS

Ładowanie systemu BIOS może być konieczne, kiedy jest dostępna aktualizacja lub podczas wymiany płyty systemowej. Procedura ładowania systemu BIOS:

- 1 Włącz komputer.
- 2 Przejdź do strony internetowej **dell.com/support**.
- 3 Jeśli masz znacznik serwisowy komputera, wpisz go i kliknij przycisk **Submit** (Wprowadź).
Jeśli nie masz znacznika serwisowego, kliknij przycisk **Detect Service Tag** (Wykryj znacznik serwisowy), aby umożliwić automatyczne wykrycie znacznika.
 **UWAGA:** Jeśli próba automatycznego wykrycia znacznika serwisowego nie powiedzie się, wybierz posiadany produkt z listy kategorii.
- 4 Kliknij opcję **Drivers and Downloads** (Sterowniki i pliki do pobrania).
- 5 Z listy rozwijanej **Operating System** (System operacyjny) wybierz system operacyjny zainstalowany na komputerze.
- 6 Kliknij pozycję **BIOS**.
- 7 Kliknij przycisk **Download File** (Pobierz plik), aby pobrać najnowszą wersję systemu BIOS dla komputera.
- 8 Na kolejnej stronie zaznacz opcję **Single-file download** (Pobieranie pojedynczego pliku) i kliknij przycisk **Continue** (Kontynuuj).
- 9 Zapisz plik aktualizacji systemu BIOS. Po zakończeniu pobierania przejdź do folderu, w którym plik został zapisany.
- 10 Kliknij dwukrotnie ikonę pliku aktualizacji systemu BIOS i postępuj zgodnie z instrukcjami wyświetlanymi na ekranie.